

NEW SZA 90

La frangisole che richiede
meno manutenzione





Informazioni tecniche

NEW SZA 90

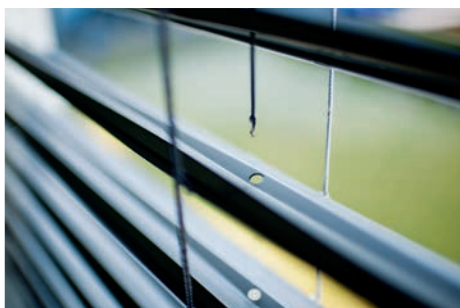

Mai più nastri di sollevamento difettosi: la NEW SZA 90 è azionata mediante una cinghia dentata. In questo modo spariscono i nastri di sollevamento, la manutenzione è molto più facile, la durata è più lunga e i costi di manutenzione si riducono fortemente.

Le tende a lamelle NEW SZA vengono generalmente fornite con un sistema di montaggio FIX: il binario superiore viene fissato fino ad una larghezza di 2500 mm direttamente alle robuste guide laterali 25x31 mm lasciando un'apertura di revisione.

Profilo delle lamelle

- Forma curvata e resistente alla piegatura
- Guarnizione in gomma laminata
- Compatibile con Alulock 90 (senza posizione di lavoro)
- Bordate sui due lati, larghezza 92 mm, in alluminio smaltato a fuoco
- Facilità di manutenzione e pulizia

Colori

- Colori standard e alla moda
- Tutti colori RAL o NCS (con un sovrapprezzo)

Collegamento lamelle / cassonetto

- Cordone in poliestere tessuto con doppio rinforzo in kevlar
- Occhiello con gancio di fissaggio in acciaio cromato
- Cassonetto in lamiera d'acciaio zincato Sendzimir, aperto nella parte inferiore
- Traversa inferiore in alluminio anodizzato incolore (laccatura a fuoco possibile con un sovrapprezzo)

Nipplo guida

- Robusto in zinco pressofuso
- Ai due lati di ogni lamella

Guida di scorrimento

- Profondità 31 mm, larghezza 25 mm
- Profilo in alluminio estruso
- Anodizzata incolore (laccatura a fuoco possibile con un sovrapprezzo)
- Montaggio direttamente nello stipite (distanziatore fisso o regolabile possibile con un sovrapprezzo)
- Montaggio su piastre a cura di terzi in caso di stipiti isolati

Azionamento

- Azionamento manuale con manovella
- Azionamento elettrico mediante motore a induzione 230 V/50 Hz

Cinghia dentata di sollevamento e azionamento

- Cinghia dentata di ottima qualità
Specifica come da descrizione a lato
- Traversa inferiore nella guida laterale bloccata in posizione più bassa (su richiesta)

Profondità nicchia (profondità architrave)

- Min. 130 mm

Dimensioni limite

	Frangisole singola		Frangisole accoppiata			
	Manovella	Motore	Manovella	Accoppiamento	Motore	Accoppiamento
bk min.	500	760	500	450	760	450
bk max.	4500	4500	4500	4500	4500	4500
bk max. autoportante	2500	2500	2500	2500	2500	2500
hl min.	500	500	500	500	500	500
hl max.	4500	4500	4500	4500	4500	4500
numero max frangisole accoppiate	-	-	3		3	
superficie max.	8 m ²		8 m ²		24 m ²	

Dimensioni architrave in mm

Altezza luce (hl)	500-2000	2001-2500	2501-3000	3001-3500	3501-4000	4001-4500
Altezza architrave (hs)	250	280	305	330	360	390

- Dimensioni minime architrave su richiesta
- NEW SZA con traversa inferiore bassa (bk max. 3500 mm): hs -15 mm
- In caso di frangisole accoppiate: hs +10 mm
- Meccanismo nella zona lamelle: hs +20 mm

Le dimensioni dell'architrave sono valori teorici che, per ragioni tecniche, possono subire variazioni in più/meno.

Posizione delle piastre a cura di terzi in caso di isolamento termico esterno

Altezza luce (hl)	500	1101	2101	3101	i
	-1100	-2100	-3100	-4100	4101
Numero di piastre di riempimento	2	3	4	5	6
Posizione della piastra inferiore	200	200	200	200	200
Posizione della piastra superiore	100	100	100	100	100
Distanza della piastra (ae)	$\frac{hl \text{ effettiva} - 300 \text{ mm}}{\text{numero fori} - 1}$				

Formula per il numero di piastre (ae) in parole: hl effettiva meno 300 mm

(distanza inferiore e superiore) diviso il numero di piastre meno 1.

Esempio: con hl di 1850 mm si ottiene il seguente calcolo:

$$(1850 - 300) / (3 - 1) = 775 \text{ mm}$$

Legenda: bk: larghezza costruzione | hl: altezza luce | p: altezza pacchetto | hs: altezza architrave | e: piastra di rinforzo | ae: distanza delle piastre | tutte le misure in mm

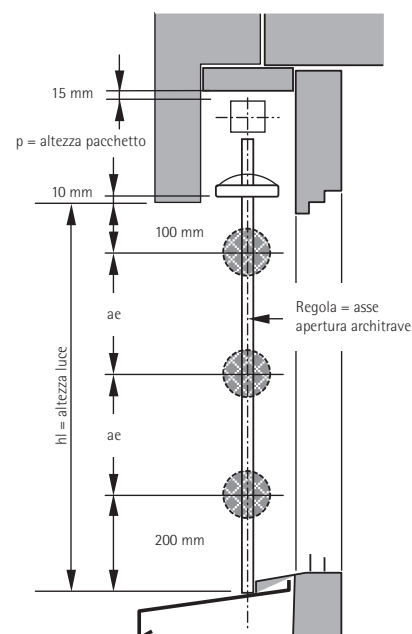

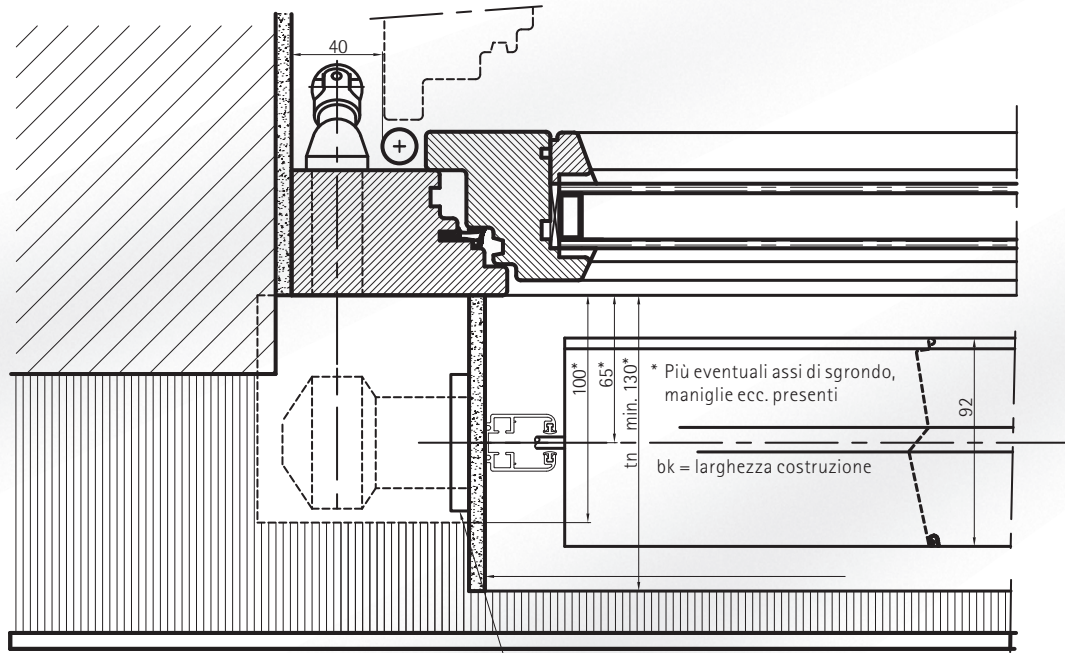

Piastre murarie (e)

Gli elementi sono attaccati all'isolamento e progettati per carichi nel senso di trazione, pressione e in direzione trasversale di 20 kN per piastra e per viti di fissaggio $\geq 3,8$ mm. Numero e posizione si ricavano dalla tabella.

Variante: guida terminale piccola

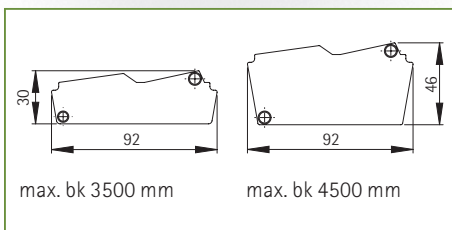

Profilo della guida:

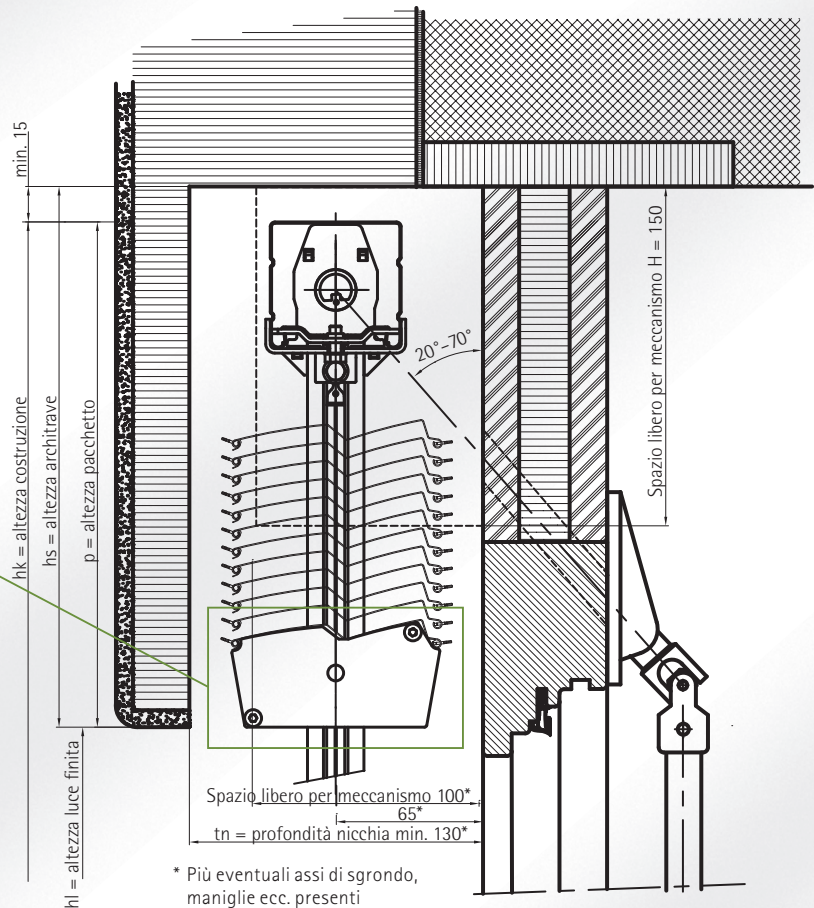
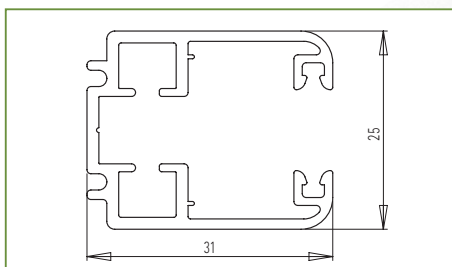

* Più eventuali assi di sgrondo, maniglie ecc. presenti



La più facile da mantenere con blocco di sicurezza antisollevamento, su richiesta, e protezione anti-danneggiamento integrata in ogni tenda

NEW SZA 90



Blocco di sicurezza antisollevamento (su richiesta)

NEW SZA 90 è un capolavoro della tecnica. Questa frangisole a lamelle brevettata offre la perfetta protezione da sole e intemperie e inoltre rende difficili i tentativi di intrusione.



Protezione anti-danneggiamento

Una speciale struttura impedisce che la frangisole, quando viene abbassata, se incontra un oggetto (ad es. sedia, pianta in vaso ecc.) possa danneggiarlo.

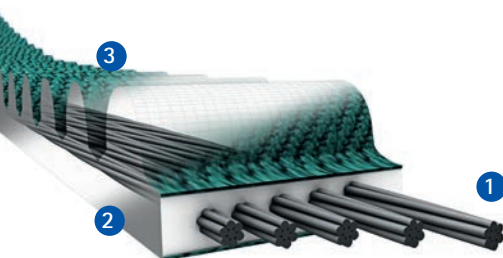

Cinghia dentata

- 1 5 tiranti in acciaio
- 2 Dorso in poliuretano
- 3 Denti in poliuretano



Comando automatico

I sistemi di comando (KNX, cablaggi, radiocomando) offrono un perfetto comfort abitativo sul piano estetico e funzionale. La regolazione può essere automatica in base a vento, luce, calore o semplicemente manuale. Molte le opzioni, dai temporizzatori ai sensori di pioggia, per soddisfare ogni esigenza.

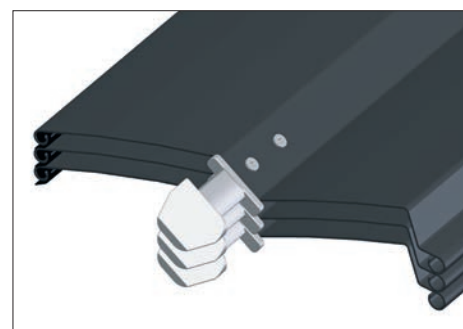

Nipplo guida

Doppio nipplo in robusto zinco pressofuso.



Sede principale | esposizione:

Nyffenegger Storenfabrik AG
Industriestrasse 3 | 4950 Huttwil
T +41 62 959 84 84 | F +41 62 959 84 14

Esposizione Zurigo:

Nyffenegger Storenfabrik AG
Wehntalerstrasse 608 | 8046 Zürich-Affoltern
T +41 44 430 53 20 | F +41 44 430 53 22

info@nyffenegger.ch
www.nyffenegger.ch

